

### Рекомендации по обслуживанию и эксплуатации мебели

Качество и комплектность изделия рекомендуется проверять в магазине при покупке в распакованном виде.

Рекомендуется привлечь для сборки изделия квалифицированных специалистов.

Мебель должна храниться и эксплуатироваться в помещениях с температурой не ниже +2° и не выше +40° и относительной влажностью от 45% до 70%

Сборка изделия должна производиться в порядке, изложенном в настоящей инструкции. В процессе эксплуатации изделий необходимо периодически затягивать ослабленные винтовые соединения. В случае необходимости перемещения изделия по помещению перед перестановкой необходимо полностью освободить его от груза (одежда, матрас и т.п.) Во избежание поломки изделия передвижение производить, приподнимая его над уровнем пола. Поверхность деталей мебели следует беречь от попадания влаги во избежание разбухания и отклеивания кромки.

Не допускается расположение мебели ближе 50см от отопительных приборов и других источников тепла, а также под прямыми солнечными лучами. Это вызывает ускоренное старение, выцветание покрытия и деформацию деталей мебели.

Не допускается попадание на поверхности деталей агрессивных жидкостей (спирт, бензин, ацетон и т.п.)

Пыль с поверхности деталей мебели удалять чистой и сухой салфеткой из мягкой ткани фланель, плюш и т.п.) Для очистки поверхностей от загрязнений использовать только специальные средства по уходу за мебелью, соответствующие характеру материала покрытия необходимо ознакомиться с инструкцией производителя).

Любые поверхности необходимо беречь от ударов твердыми предметами во избежание появления царапин, вмятин, трещин, сколов и т.п.

При эксплуатации изделий со стеклянными дверями, полками и зеркалами важно помнить, что эксплуатация деталей из стекла и зеркала с трещиной сопряжена с риском получения травмы. При появлении трещин необходимо немедленно заменить поврежденную деталь.

Не допускается эксплуатация мебели для лежания без матраса. Не рекомендуется вставать ногами на изделия. Во избежание несчастных случаев и повреждения купленной Вами мебели не разрешайте детям прыгать на кровати. Нагрузка должна распределяться равномерно и не превышать разрешенную допустимую нагрузку

**ВАЖНО:** несоблюдение вышеизложенных рекомендаций, повлекшее возникновение недостатков изделия, может являться основанием для утраты права на гарантийное обслуживание.

### Гарантии изготовителя

Гарантийный срок эксплуатации изделия составляет: мебель бытовая - 24 мес., мебель для сидения и лежания, мебель детская-18мес., мебель детская для сидения и лежания-12мес. Гарантийный срок при розничной продаже через торговую сеть исчисляется со дня продажи мебели.

В период гарантийного срока изготовитель гарантирует ремонт изделий или его замену, если потребителем не нарушены правила транспортирования, хранения, сборки и эксплуатации. Претензии предъявляются потребителем непосредственно в торгующую организацию, в которой была приобретена мебель, предъявив настоящую "инструкцию по сборке" и копию товарного чека.

Изготовитель гарантирует соответствие мебели требованиям ГОСТ 16371-2014 «Мебель» Общие технические условия, ГОСТ 19917-2014 "Мебель для сидения и лежания. Общие технические условия" и требованиям ТР ТС 025/2012 "О безопасности мебельной продукции". Срок службы изделия - 10 лет.

Предприятие-изготовитель оставляет за собой право без уведомления клиента вносить изменения в конструкцию изделия (в том числе замену фурнитуры), не ухудшающие его конструктивные и эксплуатационные характеристики.

**ВАЖНО:** сохраняйте, пожалуйста, инструкцию в случае повторной сборки мебели или рекламаций. В случае составления рекламации пользуйтесь обозначениями из данной инструкции по сборке.

С условиями гарантийного обслуживания, а также с рекомендациями по обслуживанию и эксплуатации мебели ознакомлен: \_\_\_\_\_ (подпись клиента)

Дата изготовления:

\_\_\_\_\_

Штамп ОТК:

Дата продажи:

\_\_\_\_\_

Штамп магазина:



## Инструкция по сборке Шкаф навесной 48.05 «Берта»

пр.КН.НМ.48.05.00.00.00

460 \* 1706 \* 304  
(высота\*ширина\*глубина)



ООО МФ "Олимп-мебель"

Россия, 606400, Нижегородская область, г. Балахна, ул. Челюскинцев, 27

тел. 8(831) 266-00-29

сайт: [www.olmeco.ru](http://www.olmeco.ru)

№ поз.	Наименование	Размер детали, мм			Кол-во, шт.	№ пакета
		Длина	Ширина	Толщина		
1	КН.НМ.48.05.00.01.00	1706	304	16	1	1/3
2	КН.НМ.48.05.00.02.00	1706	304	16	1	1/3
3	КН.НМ.48.05.00.03.00	547	240	16	2	1/3
4	КН.НМ.48.05.00.04.00	534	240	16	1	1/3
5	КН.НМ.48.05.00.05.00	428	302	22	1	1/3
6	КН.НМ.48.05.00.06.00	428	302	22	1	1/3
7	КН.НМ.48.05.00.07.00	428	264	16	1	1/3
8	КН.НМ.48.05.00.08.00	428	264	16	1	1/3
9	КН.НМ.48.05.00.09.00	428	534	16	1	2/3
10	КН.НМ.48.05.00.10.00	120	550	18	2	2/3
11	КН.НМ.48.05.00.11.00	120	550	18	3	2/3
12	КН.НМ.48.05.00.12.00	120	550	18	1	2/3
13	КН.НМ.48.05.00.13.00	232	550	4	3	2/3
14	КН.НМ.48.05.00.14.00	445	565	3	2	2/3
15	Фурнитура и инструкция				1	3/3

b1  20шт.	b2  20шт.	b3  20шт.	e2  2шт.	e7  4шт.	m4  4шт.	m7  4шт.
f2  16шт.	j8  18шт.	i4  12шт.	g1  8x30 12шт.	d2  3,5x16 60шт.	k1  6шт.	d4  4x30 8шт.

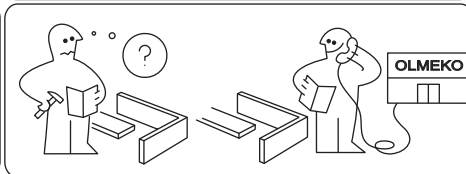
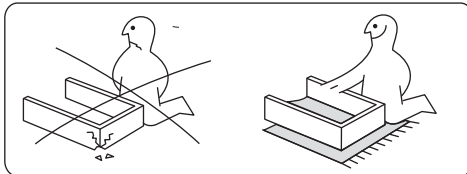
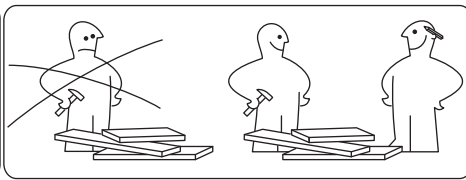
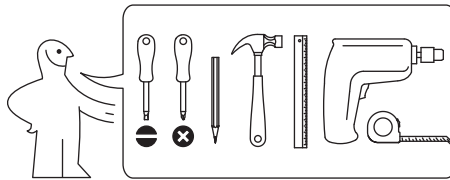

**Для заметок:**

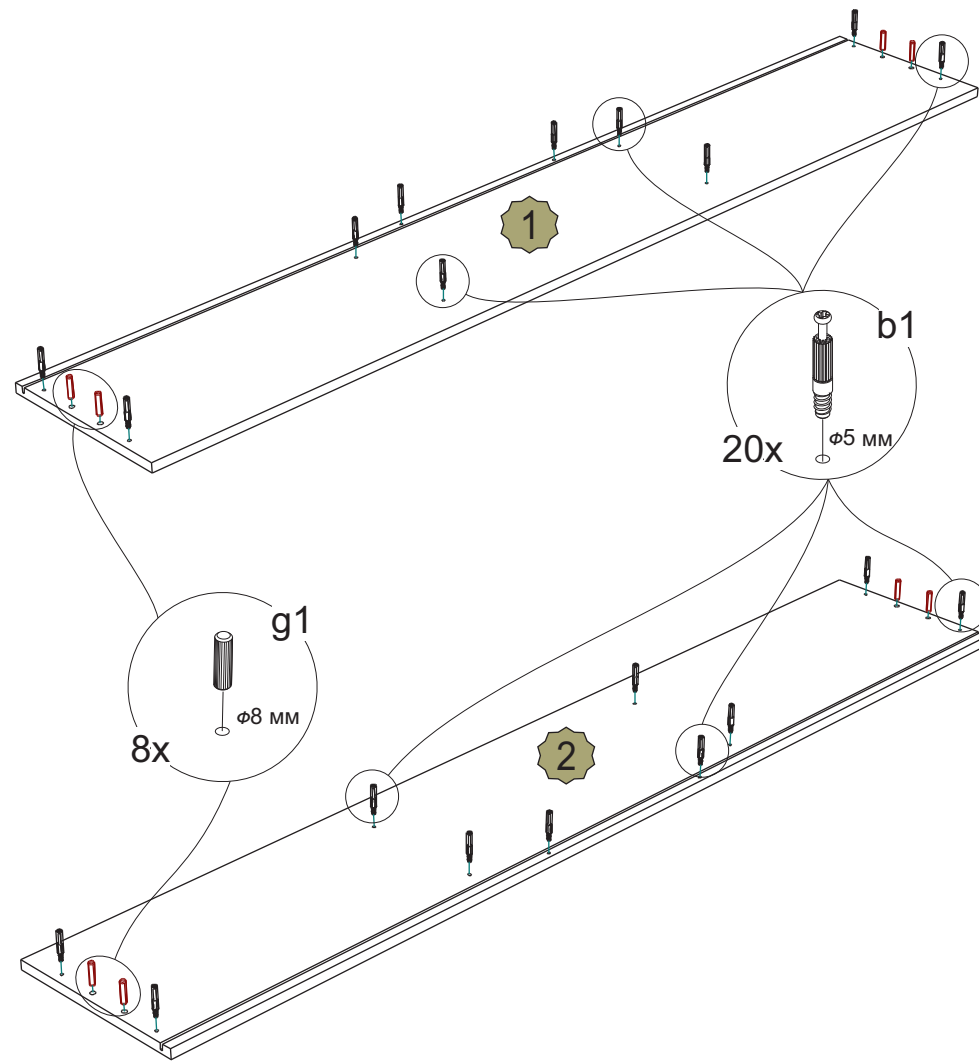
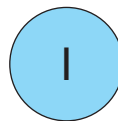
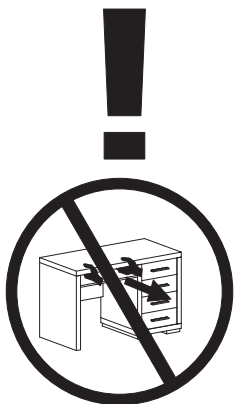
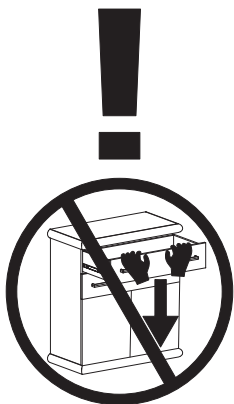
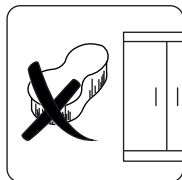
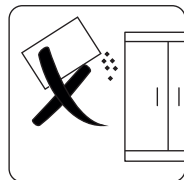
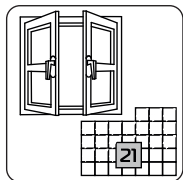
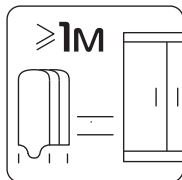
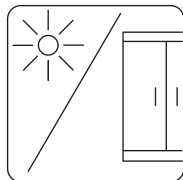
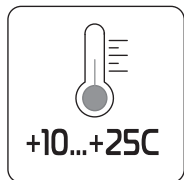
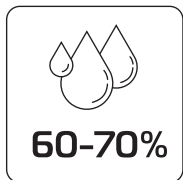

II

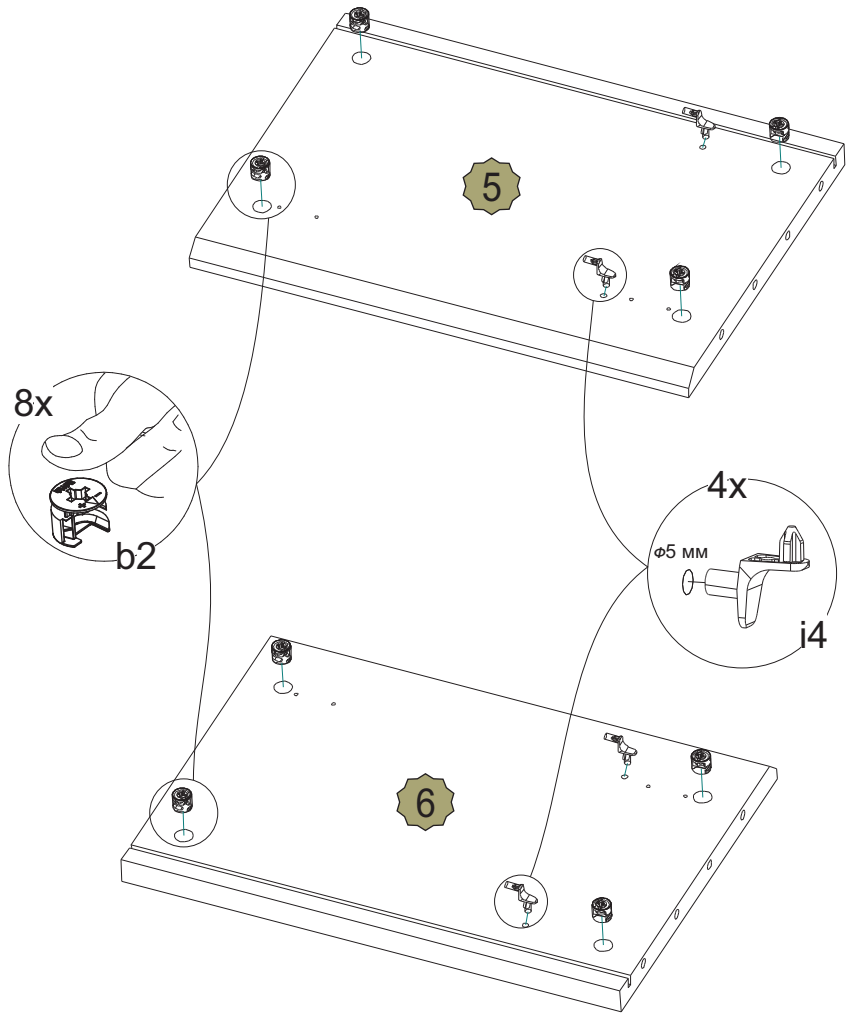

### Регулировка зазоров и положения дверей

а) Регулирование высоты  
Отпустив винты "А", про-  
извести регулировку по  
высоте. После этого винты  
"А" снова затянуть.

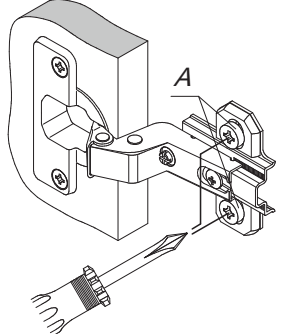

б) Регулирование глубины  
регулирующий винт "Б"  
повернуть по или против  
часовой стрелки, регули-  
руя расстояние между  
дверью и стенкой боковой.

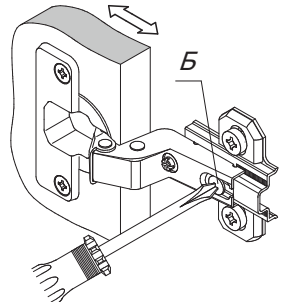

в) Регулирование наложе-  
ния установочный винт "В"  
повернуть по или против  
часовой стрелки, наложе-  
ние двери соответственно  
увеличится или уменьшится.

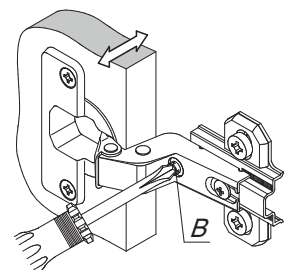

X

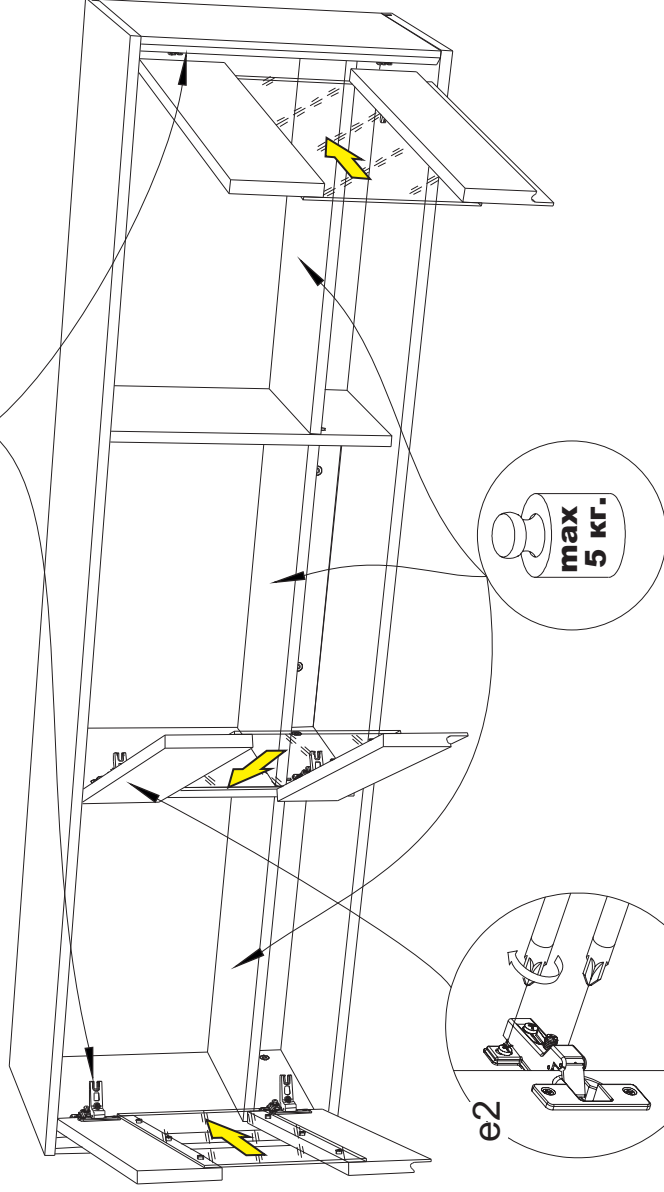
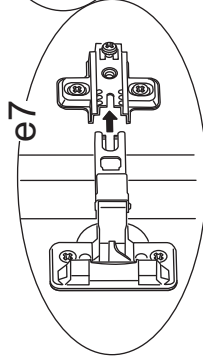
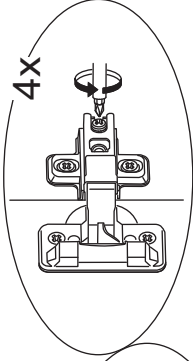

III

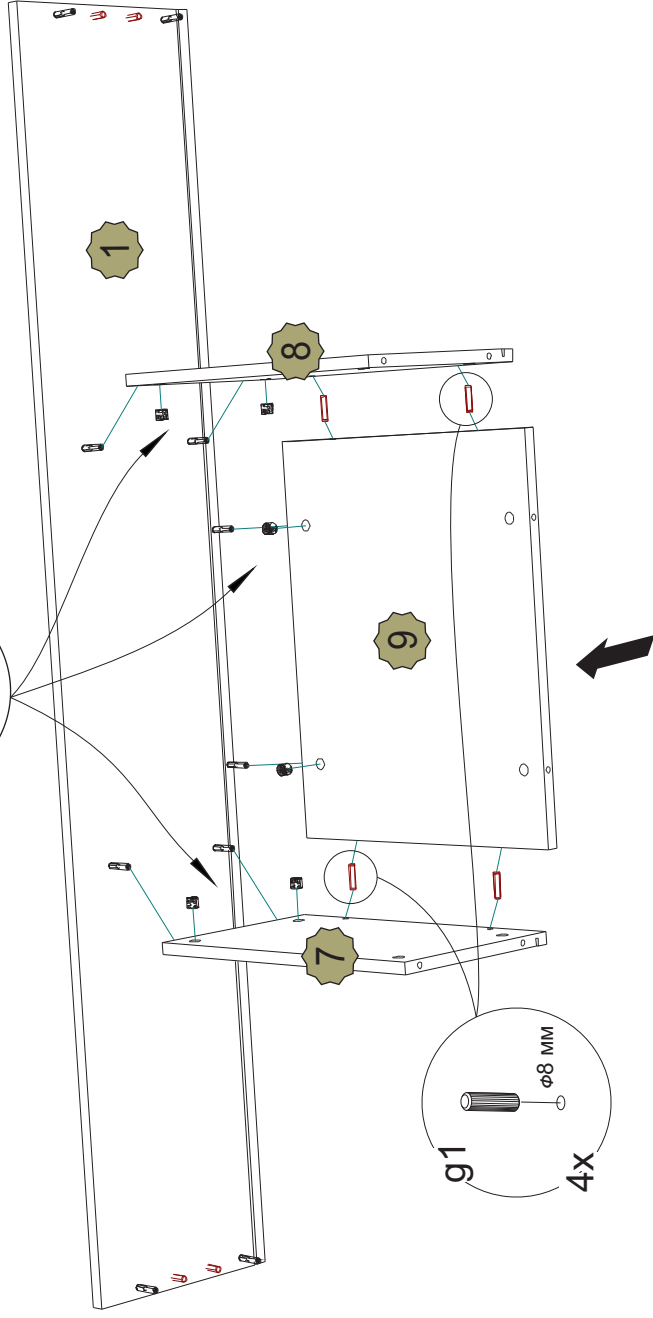
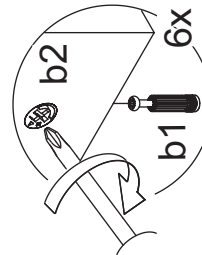



VIII

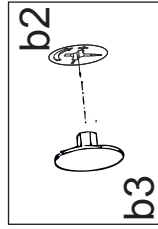
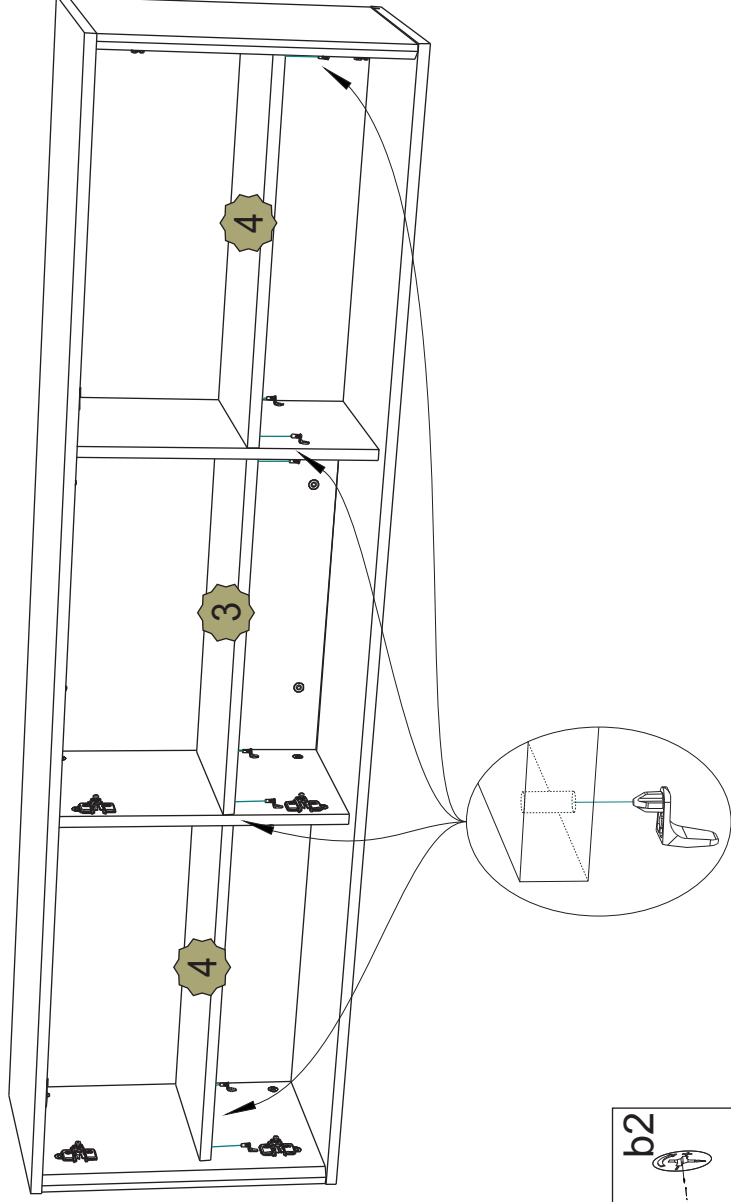

V

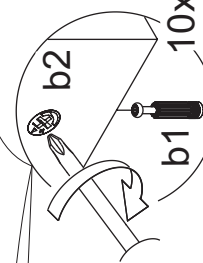
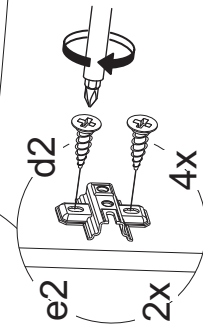
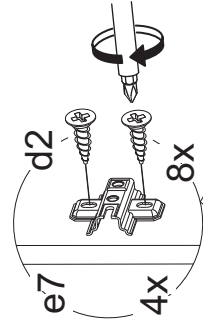
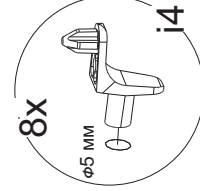
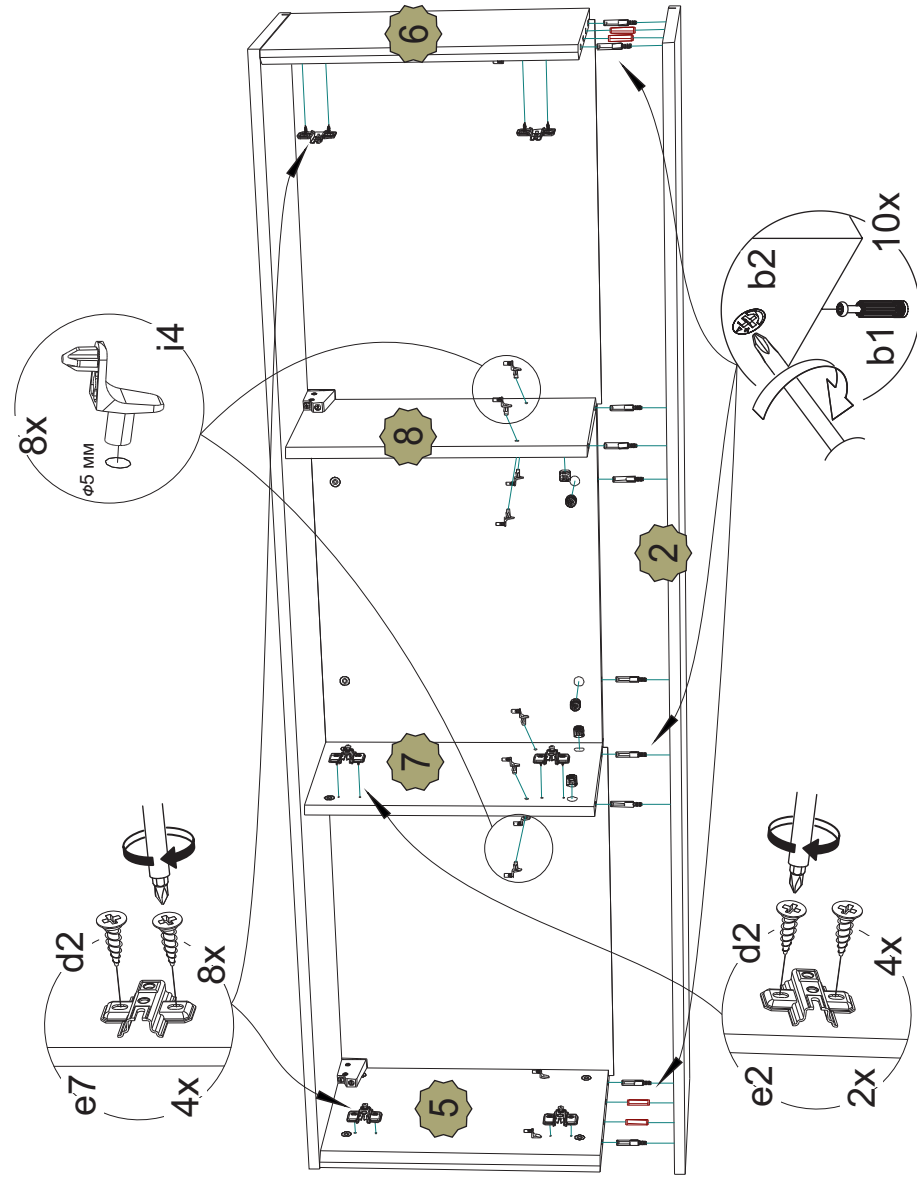

VI

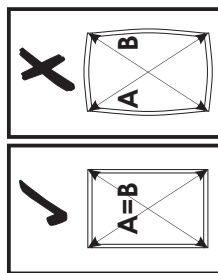
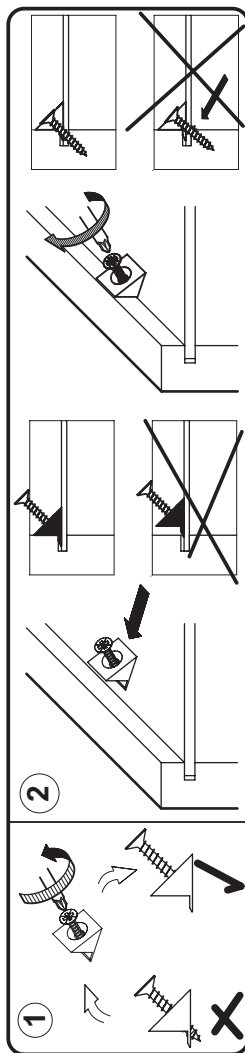
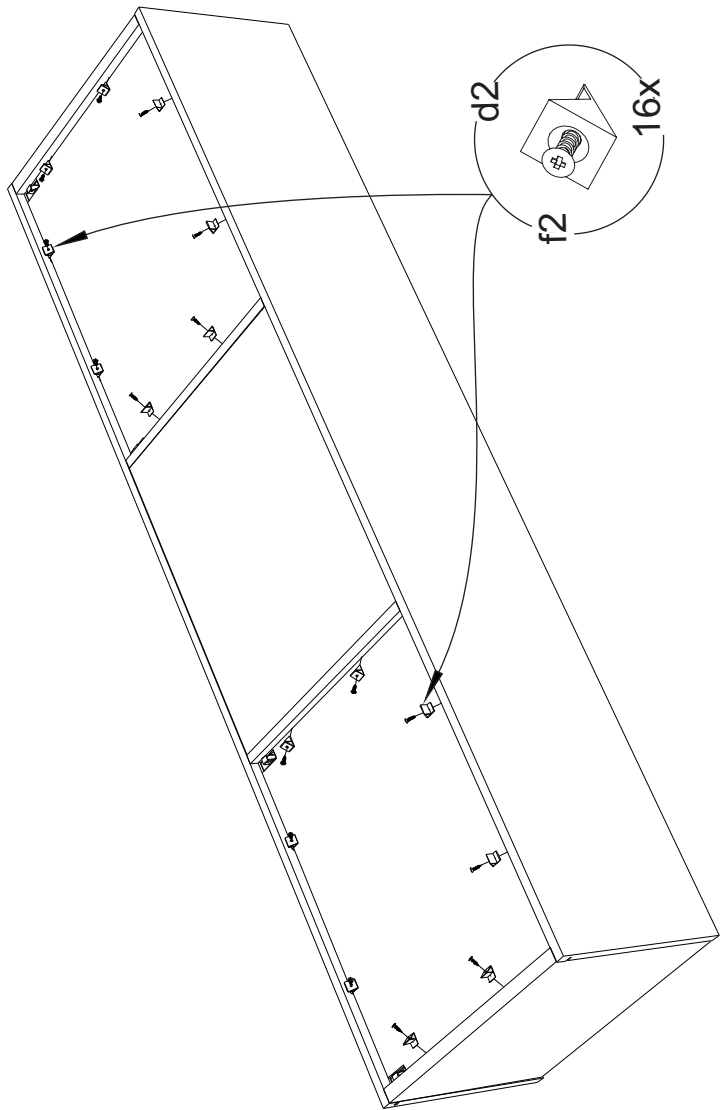

VII

Засверловку отверстий в стене (под дюбель) выполнить глубиной не менее 40мм.

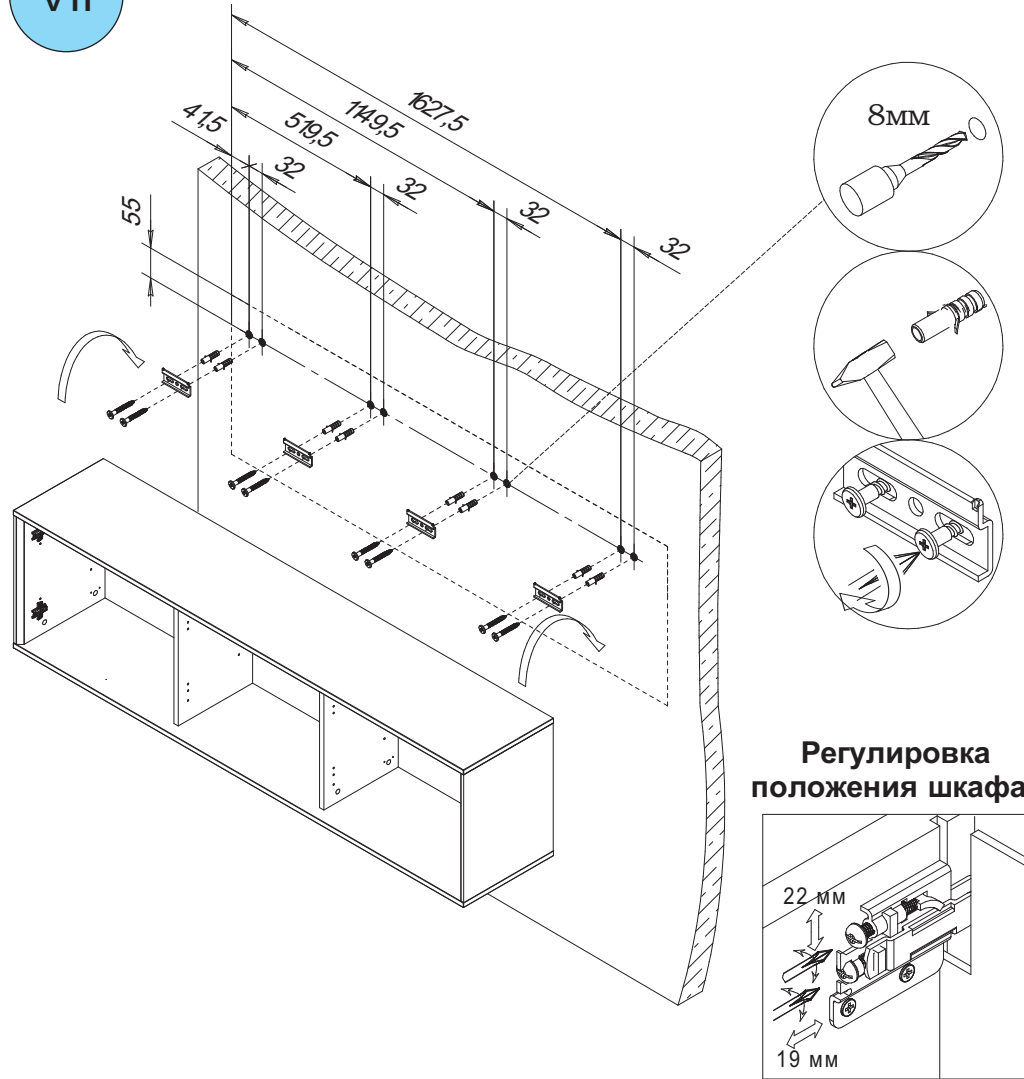

**Крепление к стене не прилагается.**  
Рекомендуем для крепления к стенам, из различного материала, использовать подходящую для них фурнитуру.

